

TENDA GIORNO & NOTTE SU MISURA

Montaggio sull'anta della finestra

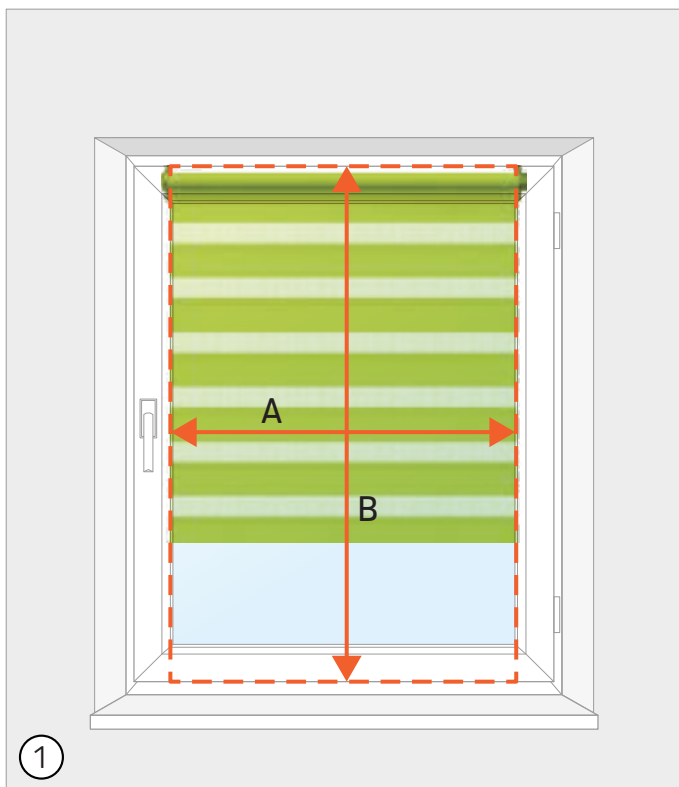

! Larghezza dell'ordine = larghezza del tessuto

Per determinare la larghezza dell'ordine, misura la larghezza (A) (disegno 3) e aggiungi la quantità desiderata di materiale sporgente. Assicurati che non interferisca con la maniglia della finestra o della porta.

Larghezza = A

Per determinare l'altezza dell'ordine, misura l'altezza dell'intera anta della finestra **** (B) ****.

Altezza = B

! È importante ricordare che la lunghezza della tenda sarà circa 150 mm più lunga rispetto a quella ordinata. Questo è necessario per avvolgere circa due giri di tessuto sul rullo.

! Le dimensioni devono essere indicate in millimetri (mm)

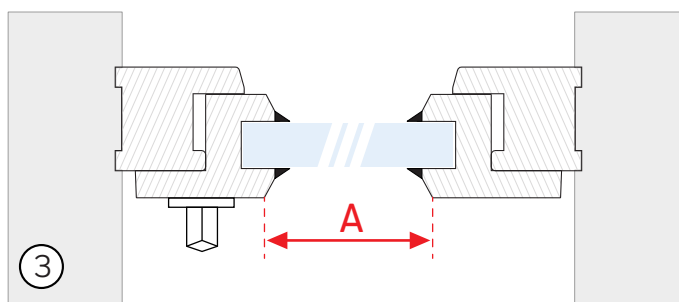
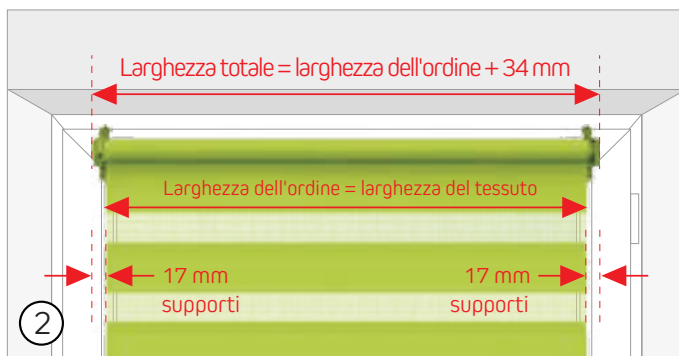

TENDA GIORNO & NOTTE SU MISURA

Montaggio a parete / a soffitto

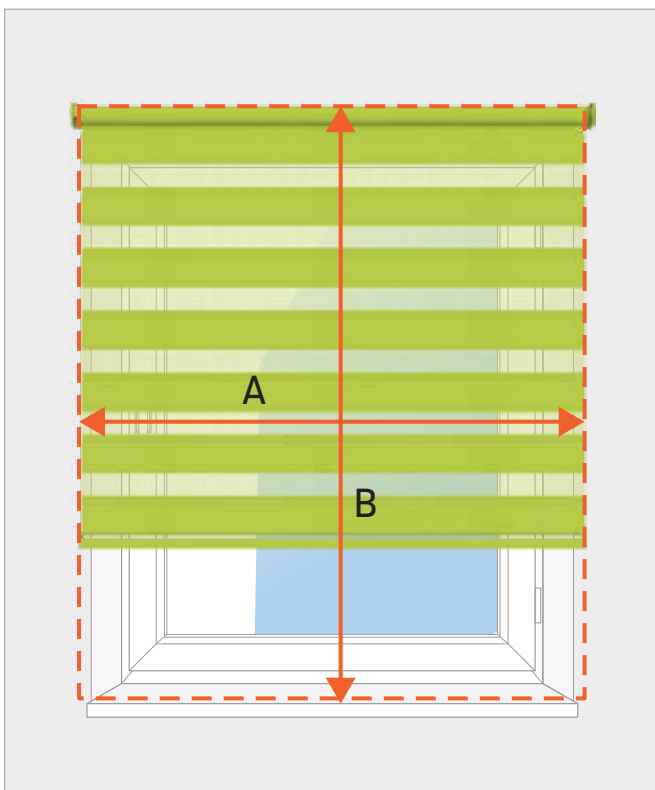

Le dimensioni devono essere indicate in millimetri (mm)

Indica la larghezza della superficie che desideri coprire. Inserisci il valore misurato nel configuratore:

Larghezza = A

Attenzione: I supporti di montaggio sporgono di circa 17 mm per lato.

Larghezza totale = larghezza dell'ordine + 34 mm.

Indica l'altezza della superficie che desideri coprire. Inserisci il valore misurato nel configuratore:

Altezza = B

Attenzione: Se desideri coprire una superficie maggiore, puoi inserire valori superiori rispetto alle misurazioni.



È importante ricordare che la lunghezza della tenda sarà circa 150 mm più lunga rispetto a quella ordinata. Questo è necessario per avvolgere circa due giri di tessuto sul rullo.

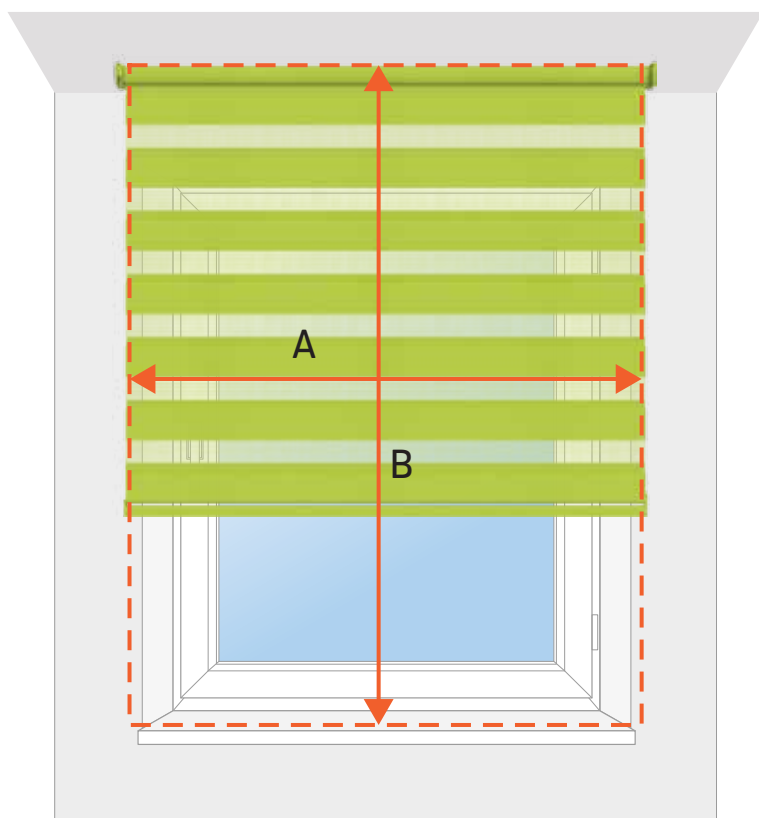

TENDA GIORNO & NOTTE SU MISURA

Montaggio nella nicchia

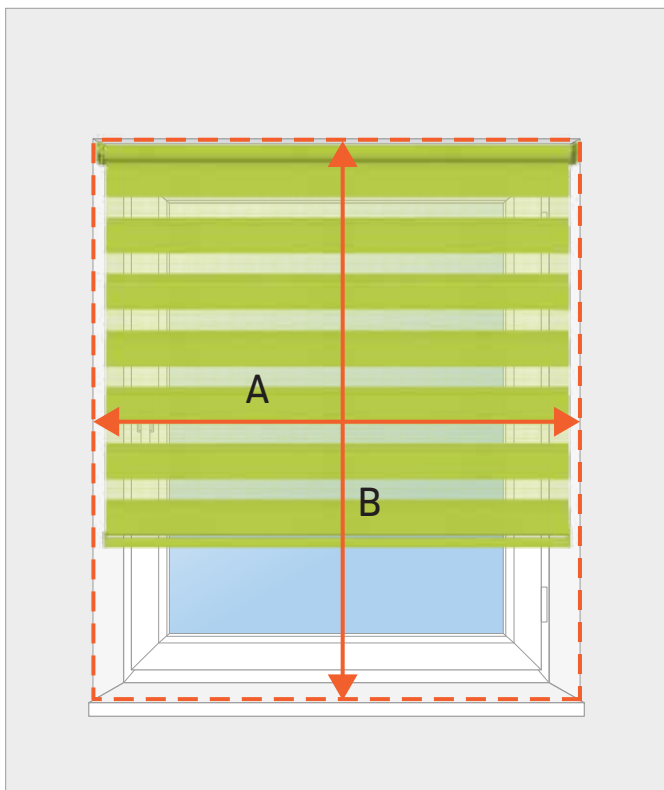

Le dimensioni devono essere indicate in millimetri (mm)

Misura la larghezza del vano finestra, quindi inserisci nel configuratore il valore misurato ridotto di 34 mm.

Larghezza = A - 34 mm

Se prevedi il montaggio nella nicchia, ricorda che gli elementi di montaggio sporgono oltre il tessuto di 34 mm - 17 mm per lato.

Assicurati che la tenda possa entrare nella nicchia!

Larghezza dell'ordine = larghezza del vano - 34 mm

Misura l'altezza del vano finestra.
Inserisci il valore misurato nel configuratore:

Altezza = B

TENDA GIORNO & NOTTE SU MISURA

Elementi di montaggio - dimensioni

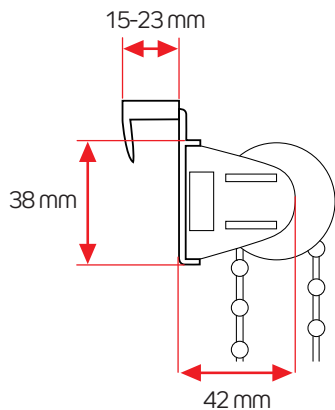
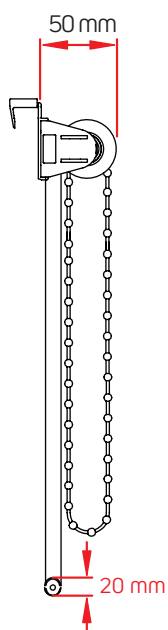

Lo spessore dell'anta della finestra per il supporto a morsetto deve essere compreso tra 15 e 23 mm.

