

# TENDA A RULLO SU MISURA

## Montaggio sull'anta della finestra

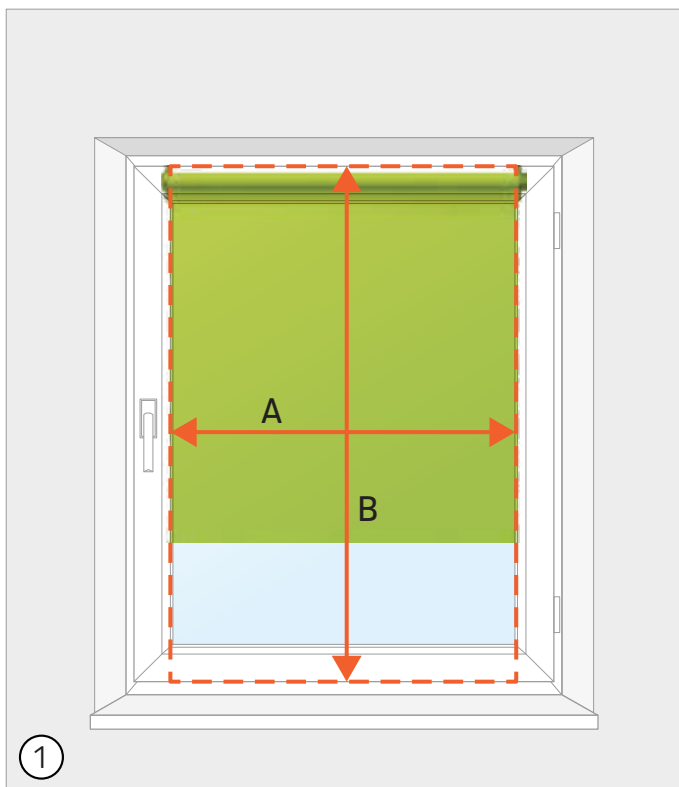

**!** Larghezza dell'ordine = larghezza del tessuto

Per determinare la larghezza dell'ordine, misura la larghezza (A) (disegno 3) e aggiungi la quantità desiderata di materiale sporgente. Assicurati che non interferisca con la maniglia della finestra o della porta.

Larghezza = A

Per determinare l'altezza dell'ordine, misura l'altezza dell'intera anta della finestra **\*\*B\*\***.

Altezza = B

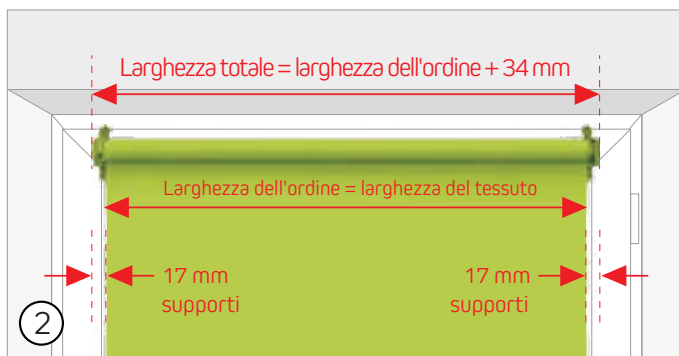

**!** È importante ricordare che la lunghezza della tenda sarà circa 150 mm più lunga rispetto a quella ordinata. Questo è necessario per avvolgere circa due giri di tessuto sul rullo.

**!** Le dimensioni devono essere indicate in millimetri (mm)

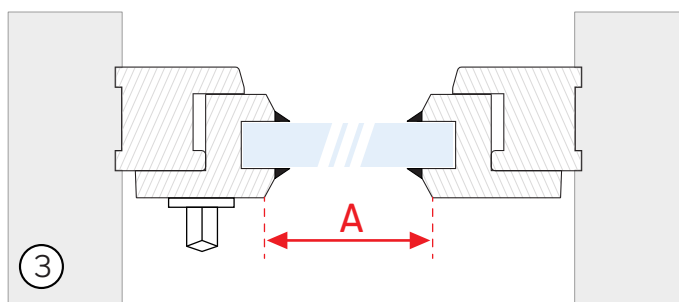

## TENDA A RULLO SU MISURA

Montaggio a parete / a soffitto

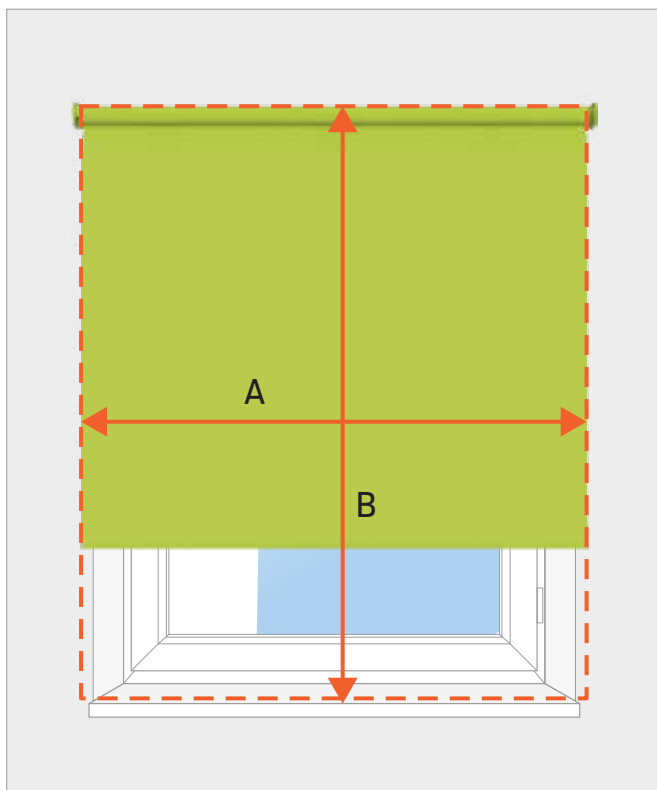

Le dimensioni devono essere indicate in millimetri (mm)

Indica la larghezza della superficie che desideri coprire. Inserisci il valore misurato nel configuratore:

Larghezza = A

Attenzione: I supporti di montaggio sporgono di circa 17 mm per lato.

Larghezza totale = larghezza dell'ordine + 34 mm.

Indica l'altezza della superficie che desideri coprire. Inserisci il valore misurato nel configuratore:

Altezza = B

Attenzione: Se desideri coprire una superficie maggiore, puoi inserire valori superiori rispetto alle misurazioni.



È importante ricordare che la lunghezza della tenda sarà circa 150 mm più lunga rispetto a quella ordinata. Questo è necessario per avvolgere circa due giri di tessuto sul rullo.

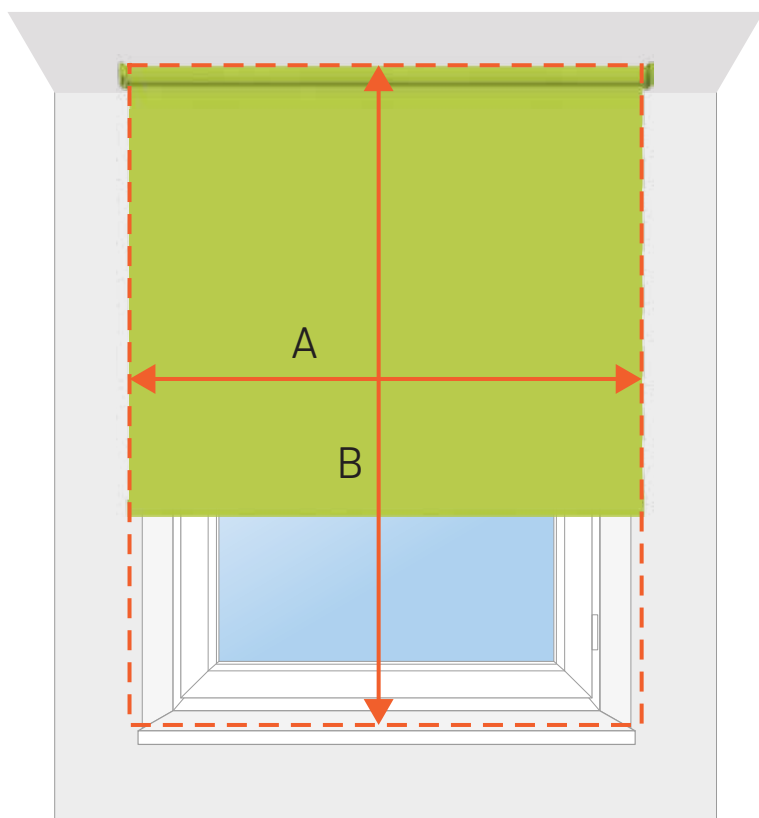

# TENDA A RULLO SU MISURA

## Montaggio nella nicchia

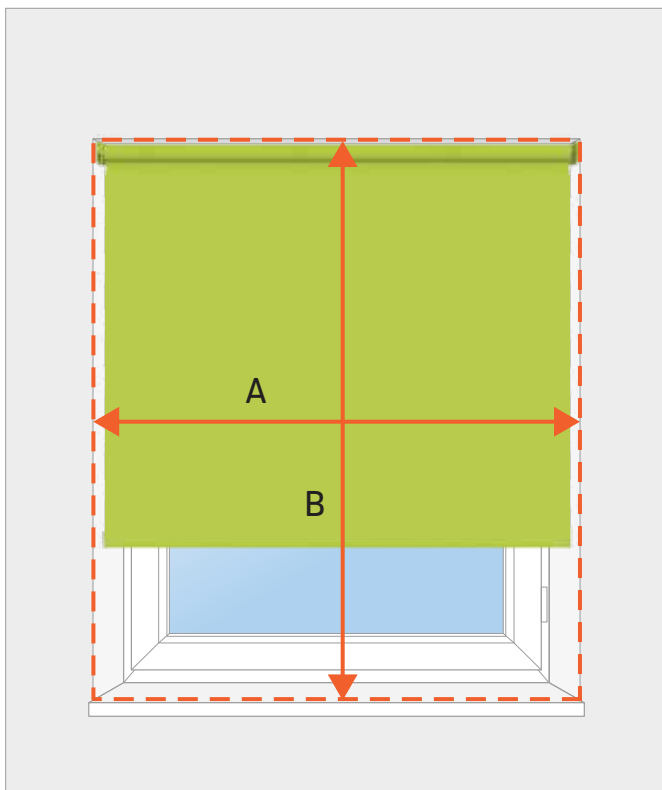

Le dimensioni devono essere indicate in millimetri (mm)

Misura la larghezza del vano finestra, quindi inserisci nel configuratore il valore misurato ridotto di 34 mm.

Larghezza = A - 34 mm

Se prevedi il montaggio nella nicchia, ricorda che gli elementi di montaggio sporgono oltre il tessuto di 34 mm - 17 mm per lato.

Assicurati che la tenda possa entrare nella nicchia!

Larghezza dell'ordine = larghezza del vano - 34 mm

Misura l'altezza del vano finestra.  
Inserisci il valore misurato nel configuratore:

Altezza = B

# TENDA A RULLO SU MISURA

## Elementi di montaggio - dimensioni

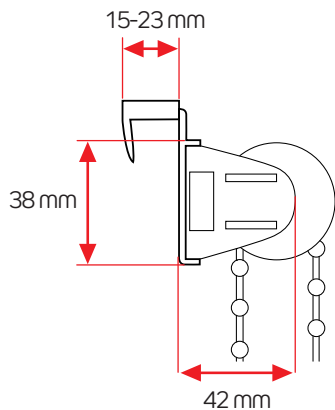
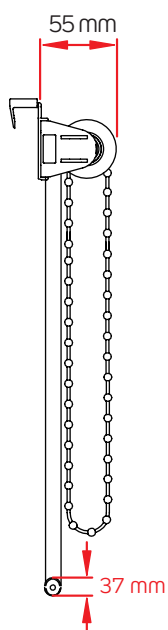

Lo spessore dell'anta della finestra per il supporto a morsetto deve essere compreso tra 15 e 23 mm.

